

## Contacting Dell

To contact Dell for sales, technical support, or customer service issues, go to [dell.com/ContactDell](http://dell.com/ContactDell)

## 与 Dell 联络

若因为销售、技术支持或客户服务问题要与 Dell 联络, 请访问 [dell.com/ContactDell](http://dell.com/ContactDell)

## 與 Dell 公司聯絡

若因銷售、技術支援或客戶服務問題要與 Dell 公司聯絡, 請訪問 [dell.com/ContactDell](http://dell.com/ContactDell)

## デルへのお問い合わせ

デルのセールス、テクニカルサポート、またはカスタマーサービスへのお問い合わせは、以下のリンクにアクセスしてください: [dell.com/ContactDell](http://dell.com/ContactDell)

## Dell사에 문의하기

제품 판매, 기술 지원 또는 고객 서비스 문제에 관해 Dell사에 문의하려면 [dell.com/ContactDell](http://dell.com/ContactDell)로 이동하십시오.

## More Information

For regulatory and safety best practices, see [dell.com/regulatory\\_compliance](http://dell.com/regulatory_compliance)

## 详细信息

有关管制和安全最佳实践, 请参阅 [dell.com/regulatory\\_compliance](http://dell.com/regulatory_compliance)

## 更多資訊

若要獲得其他安全性方面的最佳實踐資訊, 請參閱 [dell.com/regulatory\\_compliance](http://dell.com/regulatory_compliance)

## その他の情報

法令順守上および安全上のベストプラクティスについては、以下のリンクにアクセスしてください: [dell.com/regulatory\\_compliance](http://dell.com/regulatory_compliance)

## 자세한 정보

규정 정보 및 안전 모범 사례에 대한 내용은 [dell.com/regulatory\\_compliance](http://dell.com/regulatory_compliance)를 참조하십시오.

## Service Tag

服务标签

服務標籤

サービスタグ

서비스 태그

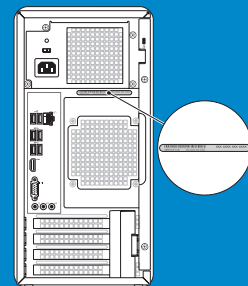

## Información para NOM, o Norma Oficial Mexicana

La información que se proporciona a continuación aparecerá en los dispositivos que se describen en este documento, en conformidad con los requisitos de la Norma Oficial Mexicana (NOM):

### Importador:

Dell México S.A. de C.V.

Paseo de la Reforma 2620 - Piso 11.º

Col. Lomas Altas

11950 México, D.F.

Número de modelo reglamentario: D11M

Voltaje de entrada: 115/230 VCA

Corriente de entrada (máxima): 7,0 A/4,0 A o 6,0 A/2,1 A

Frecuencia de entrada: 50 Hz a 60 Hz

### © 2012 Dell Inc.

Dell™, the DELL logo, and Inspiron™ are trademarks of Dell Inc. Windows® is either a trademark or registered trademark of Microsoft Corporation in the United States and/or other countries.

Regulatory model: D11M | Type: D11M002

Computer model: Dell Inspiron 660

### © 2012 Dell Inc.

Dell™、DELL 徽標和 Inspiron™ 是 Dell Inc. 的商標。Windows® 是 Microsoft Corporation 在美國和/或其他國家/地區的商標或註冊商標。

管制型号: D11M | 类型: D11M002

计算机型号: Dell Inspiron 660

### © 2012 Dell Inc.

Dell™、DELL 徽標和 Inspiron™ 是 Dell Inc. 的商標。Windows® 是 Microsoft Corporation 在美國和/或其他國家/地區的商標或註冊商標。

法規型號: D11M | 類型: D11M002

電腦型號: Dell Inspiron 660

### © 2012 Dell Inc.

Dell™、Dell ロゴ、および Inspiron™ は、Dell Inc. の商標です。Windows® は米国またはその他の国における Microsoft Corporation の商標または登録商標です。

認可モデル: D11M | タイプ: D11M002

コンピュータモデル: Dell Inspiron 660

### © 2012 Dell Inc.

Dell™, DELL 로고 및 Inspiron™ 은 Dell Inc.의 상표입니다. Windows® 는 미국/또는 및/또는 기타 국가/지역에서 Microsoft Corporation의 상표 또는 등록 상표입니다.

정규 모델: D11M | 유형: D11M002

컴퓨터 모델: Dell Inspiron 660



Printed in China

2012 - 09

## Computer Features

计算机部件 | 電腦配件 | コンピュータの機能 | 컴퓨터 기능

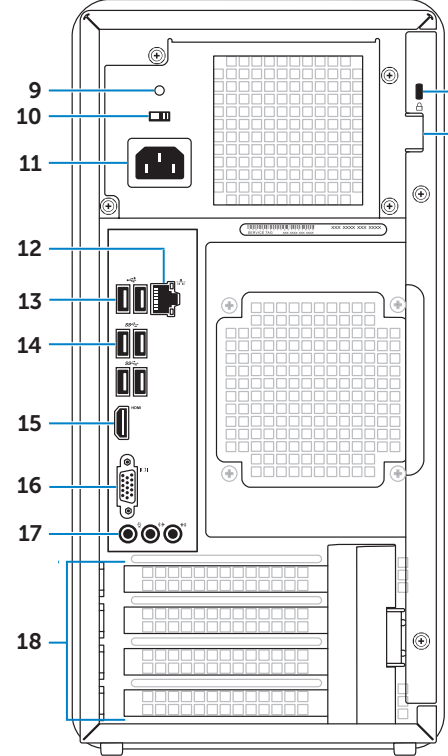
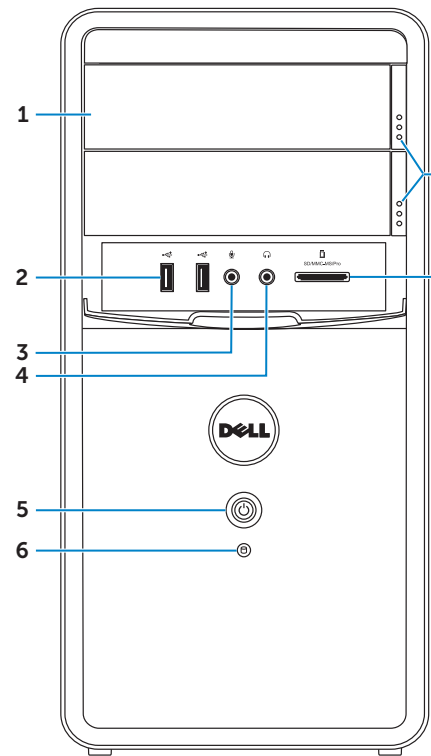

- |                                    |                              |                         |
|------------------------------------|------------------------------|-------------------------|
| 1. Optical-drive covers (2)        | 10. Voltage selector switch  | 19. Security cable slot |
| 2. USB 2.0 ports (2)               | 11. Power port               | 20. Padlock rings       |
| 3. Microphone port                 | 12. Network port and lights  |                         |
| 4. Headphone port                  | 13. USB 2.0 ports (2)        |                         |
| 5. Power button and light          | 14. USB 3.0 ports (4)        |                         |
| 6. Hard-drive activity light       | 15. HDMI port                |                         |
| 7. Optical-drive eject buttons (2) | 16. VGA port                 |                         |
| 8. 8-in-1 media-card reader        | 17. Audio ports (3)          |                         |
| 9. Power supply light              | 18. Expansion card slots (4) |                         |

- |                     |                      |           |
|---------------------|----------------------|-----------|
| 1. 光盘驱动器护盖 (2 个)    | 10. 电压选择器开关          | 19. 安全缆线孔 |
| 2. USB 2.0 端口 (2 个) | 11. 电源端口             | 20. 挂锁扣环  |
| 3. 麦克风端口            | 12. 网络端口和指示灯         |           |
| 4. 耳机端口             | 13. USB 2.0 端口 (2 个) |           |
| 5. 电源按钮和指示灯         | 14. USB 3.0 端口 (4 个) |           |
| 6. 硬盘驱动器活动指示灯       | 15. HDMI 端口          |           |
| 7. 光盘驱动器弹出按钮 (2 个)  | 16. VGA 端口           |           |
| 8. 八合一介质卡读取器        | 17. 音频端口 (3 个)       |           |
| 9. 电源设备指示灯          | 18. 扩充卡插槽 (4 个)      |           |

- |                      |                       |            |
|----------------------|-----------------------|------------|
| 1. 光碟機護蓋 (2 個)       | 10. 電壓選擇器切換開關         | 19. 安全纜線插槽 |
| 2. USB 2.0 連接埠 (2 個) | 11. 電源連接埠             | 20. 掛鎖扣環   |
| 3. 麥克風連接埠            | 12. 網路連接埠和指示燈         |            |
| 4. 耳機連接埠             | 13. USB 2.0 連接埠 (2 個) |            |
| 5. 電源按鈕和指示燈          | 14. USB 3.0 連接埠 (4 個) |            |
| 6. 硬碟機活動指示燈          | 15. HDMI 連接埠          |            |
| 7. 光碟機退出按鈕 (2 個)     | 16. VGA 連接埠           |            |
| 8. 八合一媒體卡讀取器         | 17. 音效連接埠 (3 個)       |            |
| 9. 電源供應器指示燈          | 18. 擴充卡插槽 (4 個)       |            |

- |                          |                         |                    |
|--------------------------|-------------------------|--------------------|
| 1. オプティカルドライブカバー (2)     | 8. 8-in-1 メディアカードリーダー   | 16. VGA ポート        |
| 2. USB 2.0 ポート (2)       | 9. 電源ライト                | 17. オーディオポート (3)   |
| 3. マイクポート                | 10. 電圧セレクトスイッチ          | 18. 拡張カードスロット (4)  |
| 4. ヘッドフォンポート             | 11. 電源ポート               | 19. セキュリティケーブルスロット |
| 5. 電源ボタンと電源ライト           | 12. ネットワークポートとネットワークライト | 20. パドロックリング       |
| 6. ハードドライブアクティビティライト     | 13. USB 2.0 ポート (2)     |                    |
| 7. オプティカルドライブ取り出しボタン (2) | 14. USB 3.0 ポート (4)     |                    |
|                          | 15. HDMI ポート            |                    |

- |                       |                    |               |
|-----------------------|--------------------|---------------|
| 1. 광학 드라이브 덮개(2개)     | 10. 전압 선택기 스위치     | 19. 보안 케이블 슬롯 |
| 2. USB 2.0 포트(2개)     | 11. 전원 포트          | 20. 자물쇠 고리    |
| 3. 마이크폰 포트            | 12. 네트워크 포트 및 표시등  |               |
| 4. 헤드폰 포트             | 13. USB 2.0 포트(2개) |               |
| 5. 전원 단추 및 표시등        | 14. USB 3.0 포트(4개) |               |
| 6. 하드 드라이브 작동 표시등     | 15. HDMI 포트        |               |
| 7. 광학 드라이브 꺼내기 단추(2개) | 16. VGA 포트         |               |
| 8. 8-in-1 매체 카드 판독기   | 17. 오디오 포트(3개)     |               |
| 9. 전원 공급 장치 표시등       | 18. 확장 카드 슬롯(4개)   |               |



## 1 Connect the keyboard and mouse

连接键盘和鼠标 | 連接鍵盤與滑鼠

키보드와 마우스를接続합니다 | 키보드 및 마우스 연결

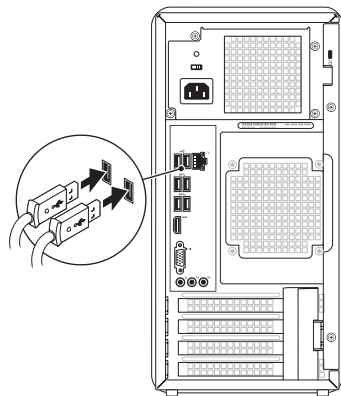

## 2 Connect the network cable (optional)

连接网络电缆 (可选) | 連接網路纜線 (可選)

네트워크케이블을接続합니다 (옵션) | 네트워크 케이블 연결(선택사항)

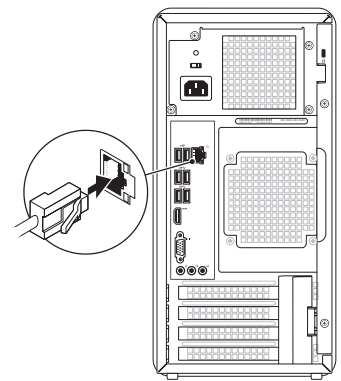

## 3 Connect the display

连接显示器 | 連接顯示器

모니터를接続합니다 | 디스플레이 연결

Connection Type	Computer	Cable and Adapter	Display
VGA ⇔ VGA	计算机	电缆和适配器	显示屏
DVI ⇔ DVI (optional)	電腦	纜線與配接器	顯示幕
DVI ⇔ VGA (optional)	컴퓨터	케이블およびアダプ타	모니터
HDMI ⇔ HDMI			디스플레이
HDMI ⇔ DVI			
DisplayPort ⇔ DisplayPort (optional)			

**NOTE:** If you ordered your computer with an optional discrete graphics card, connect the display to the connector on your discrete graphics card.

**注:** 如果您所订购的计算机带有可选的独立图形卡, 请将显示器连接到该独立图形卡上的连接器。

**註:** 如果您在訂購電腦時訂購了可選的分離式圖形卡, 請使用該圖形卡上的連接器連接顯示器。

**メモ:** コンピュータ本体の注文時に外付けグラフィックスカードを注文した場合は、外付けグラフィックスカードのコネクタにディスプレイを接続します。

**주:** 컴퓨터와 함께 선택사항의 독립형 그래픽 카드를 주문한 경우 디스플레이를 독립형 그래픽 카드의 커넥터에 연결합니다.

## 4 Connect the power cable and press the power button

连接电源电缆, 然后按电源按钮

連接電源線並按下電源按鈕

電源케이블을接続して、電源 버튼을 누릅니다

전원 케이블 연결 및 전원 단추 누르기

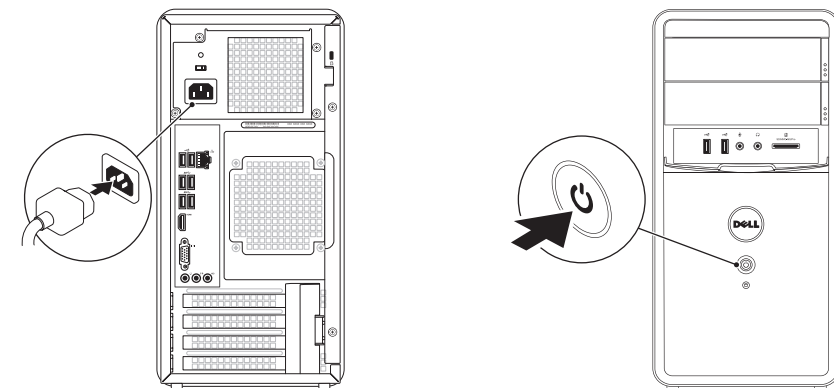

## 5 Complete Windows setup

完成 Windows 设置 | 完成 Windows 設定

Windows のセットアップを完了します | Windows 설치 완료

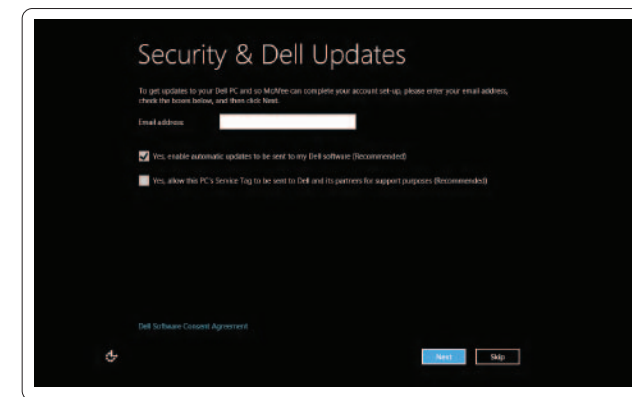

### Enable security

启用安全功能

啓用安全性

セキュリティ機能を有効にします

보안 기능 사용

## Windows 8

Tiles 平铺项 | 磚 | タイル | 타일



### Scroll to access more tiles

滚动以访问更多平铺项

捲動以存取更多磚

스크롤하여, 其他의 타일에 액세스합니다

더 많은 타일에 액세스하려면 스크롤하기

Resources 资源 | 資源 | 리소스 | 리소스



### Getting started

使用入门

入門

はじめに

시작하기

### My Dell Support Center

我的 Dell Support Center

My Dell Support Center

デルサポートセンター

내 Dell 지원 센터

Charms sidebar 个性分类边栏 | 快速鍵側邊栏

「チャーム」サイドバー | Charms 사이드바

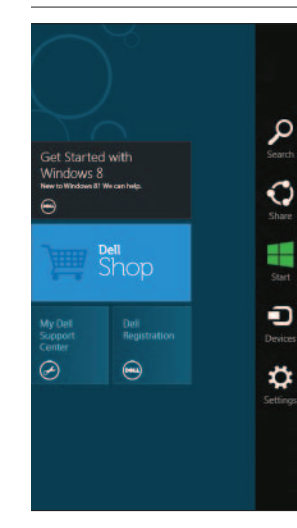

### Point mouse to lower- or upper-right corner

将鼠标指向右下角或右上角

將滑鼠指向右下角或右上角

마우스를 오른쪽 하단 또는 상단 모서리에 대기

마우스를 오른쪽 하단 또는 상단 모서리에 대기